



Openstaande Garagedeuren



Classic



Vervang uw garagedeur, maar behoudt de karakteristieke uitstraling. Uw nieuwe deur kan worden voorzien van beglaasde panelen, houtimitaties of retro ornamenten.



Flush / Vlak

Garagedeuren met vlakke panelen van het type "flush" hebben een woodgrain/houtnerf of stucco oppervlak en passen bij zowel bij garages met een moderne als bij garages met een klassieke bouwwijze.

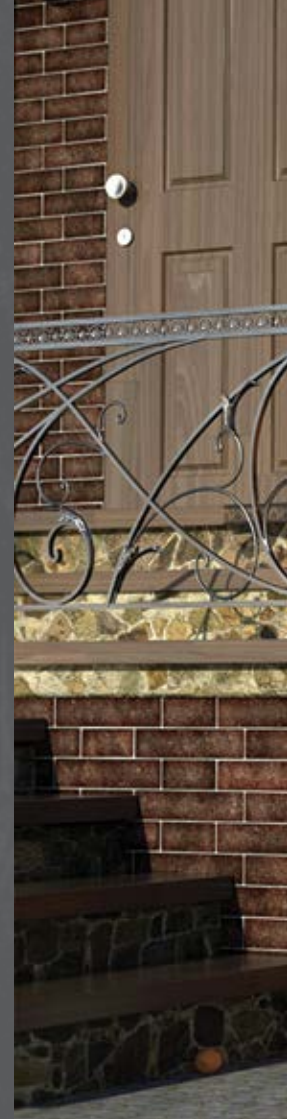





Slick / Glad

Dit gladde paneeltype zonder groeven of oppervlaktestructuren heeft een prachtige uitstraling en is verkrijgbaar in talloze kleuren. In combinatie met rvs decoraties of vensters wordt uw garagedeur een exclusieve blikvanger. Alle RAL kleuren kunnen worden aangebracht en zelfs metallic lak behoort tot de mogelijkheden.



Rib / Gelijnd

Een garagedeur met een deurblad dat bestaat uit panelen met een 10 cm brede belijning. Verkrijgbaar in vele kleuren, maar ook in de fraaie houtimitaties "golden oak", "old oak", "dark oak" of "rosewood".







Midrib

De midrib garagedeur geeft de impressie van een solide 25 centimeter breed plank plankmotief. Dit paneeltype is verkrijgbaar met een woodgrain/houtnerf, stucco, of volledig glad oppervlak. Kies de RAL-kleur die bij uw garage past. De gladde paneelvariant kan zelfs in een metallic lak gespoten worden.



Cassette

Een cassettedeur valt op door zijn klassieke en luxe uitstraling. Rechthoekige cassettes met een fraaie omlijning zijn geperst in het deurblad dat over een woodgrain/houtnerf oppervlak beschikt. Cassettedeuren passen dan ook optimaal bij een traditionele bouwstijl en bij landhuizen.







Chevron

De typerende diagonale belijning maakt het deurtype Chevron tot een ware blikvanger. Doorgaans geproduceerd uit panelen met een 10 cm belijning is dit type verkrijgbaar in talloze kleuren. Fraaie houtimitaties zoals "golden oak" of "old oak" behoren eveneens tot de mogelijkheden



Een deur met een fraai beglaasde sectie biedt niet alleen praktische voordelen.





RVS decoraties of vensters maken uw deur tot een ware blikvanger. Kies uit diverse standaard uitvoeringen of stel uw eigen ontwerp samen. Uiteraard zijn ook combinaties van vensters en decoraties mogelijk!



Zie diverse voorbeelden in onze brochure of gebruik de speciale website.
www.design.ryterna.eu

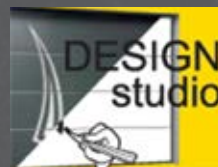

Wees creatief!. De uitvoering van uw nieuwe garagedeur kent geen grenzen.



De deur is voorzien van afdichtingen langs alle bewegende delen, alsmede tussen de individuele secties.

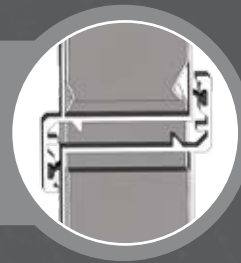

Snelle en eenvoudige montage. Alle bevestigingsmaterialen zijn inbegrepen.

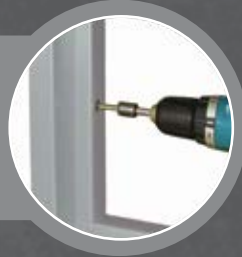

Opstaand bodemprofiel uit verzinkt staal. Voorzien van rubber afdichting.

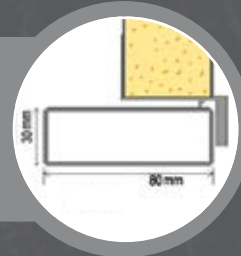

Vlak bodemprofiel uit verzinkt staal. Voorzien van een borstel-afdichting.

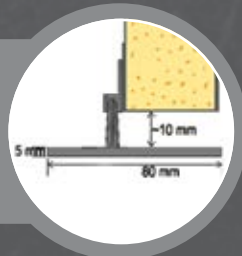

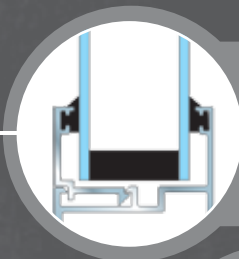
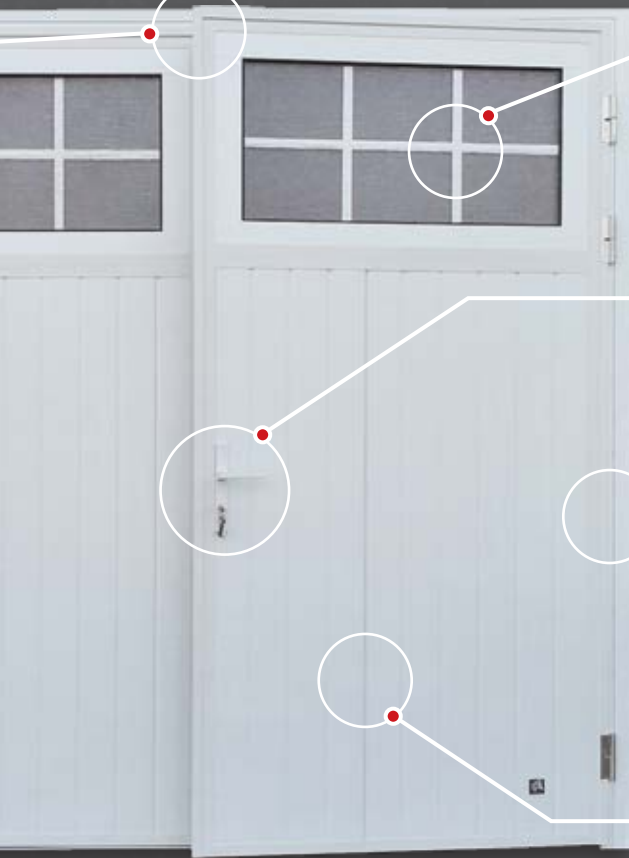

Krasvrije dubbelwandige isolerende acrylaat beglazing.

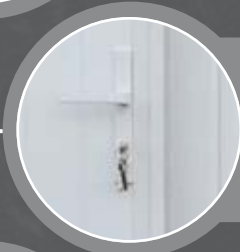

De garagedeur is leverbaar met twee gelijke of twee ongelijke deurvleugels.

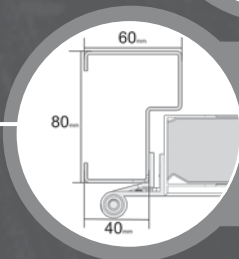

Onderhoudsvrij verzinkt stalen frame. Gelakt in gelijke kleur als deurvleugels of optioneel in een afwijkende kleur.

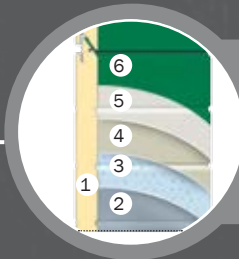

Deurpanelen uitgevoerd als 40 mm dikke dubbelwandige sandwich constructie, voorzien van cfk-vrije hardschuim isolatie.

Accessoires

ESPAÑOLETSLUITING (OPTIONEEL)

De tweede deurvleugel beschikt over een solide espagnoletsluiting die dit deel van uw garagedeur op een veilige manier gesloten houdt. Met een simpele beweging laat ook deze vleugel zich openen en biedt uw garagedeur de volledige doorgangsbreedte.

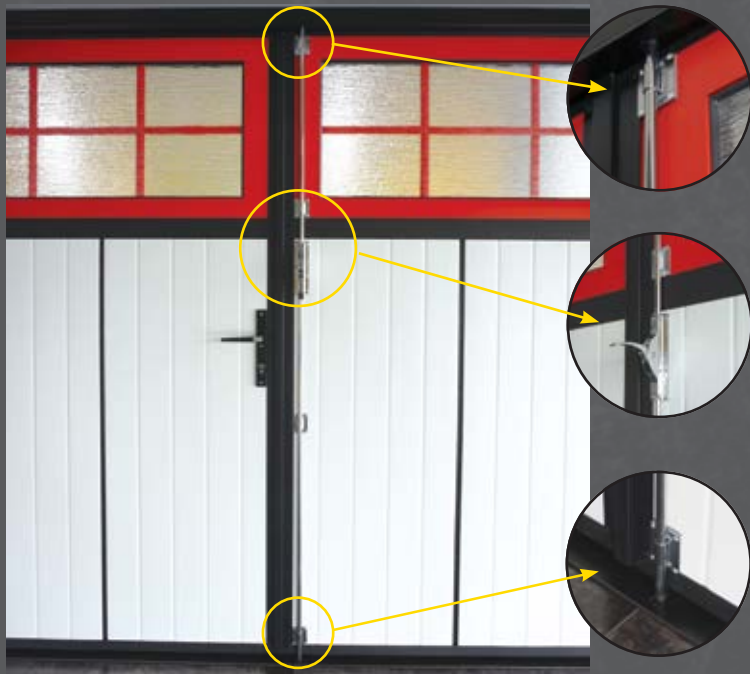

DEURKRUKKEN

Deurkrukken zijn verkrijgbaar in witte, zwarte of aluminium kleur.



VENTILATIEROOSTER

De deur kan worden uitgerust met een ventilatierooster in de afmeting 338 x 132 mm. Het rooster is verkrijgbaar in de standaardkleuren wit, zwart of bruin, maar kan ook in de kleur van de deur gelakt worden.

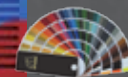
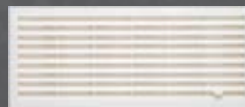

MONTAGEFRAME

Een aanslagprofiel is optioneel leverbaar en is aan het kozijn bevestigd. Dit profiel heeft dezelfde kleur als het kozijn en camoufleert door zijn overlap een eventueel aanwezige speling tussen muur en kozijn.



met aanslagprofiel



zonder aanslagprofiel

DEURHOUDER

Door stays keeps door leaf in open position.



Adjustable leaf opening angle 90-140 degrees.

DORPEL



KOZIJNDETAILS

Het kozijn wordt standaard in dezelfde kleur als het deurblad gelakt. Op verzoek is ook een afwijkende kleur mogelijk. Voor de inbouw hanteren wij een speling van 10 mm in hoogte en breedte ten opzichte van de aanwezige gat-opening.

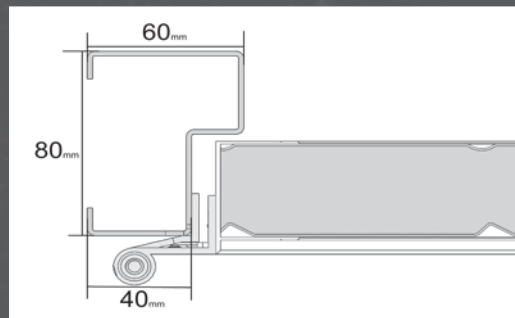

Snelle en eenvoudige montage



Vensters

ALUMINIUM SEKTIE MET DUBBELE BEGLAZING

Voorzien van iedere gewenste RAL-kleur (ook mogelijk als contrastkleur afwijkend van het deurblad) De krasvaste acrylaatbeglazing is leverbaar in heldere, matte of „frosted“ uitvoering. Een decoratief kruismotief kan optioneel worden aangebracht en is voorzien van dezelfde kleur als de aluminium sectie.



heldere



„frosted“



matt

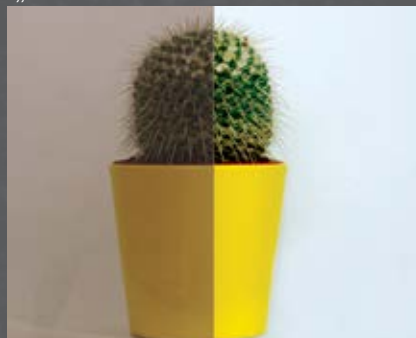

Optionele polycarbonaat beglazing
(25 mm)



wit



groen



bruin

RVS VENSTERS:

VIERKANT

MINI 155 x 155 mm



MIDI 235 x 235 mm



MAXI 315 x 315 mm



Rechthoekig venster met dubbele beglazing

805 x 155 mm

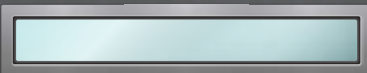

Frames kunnen optioneel in iedere kleur gelakt worden.

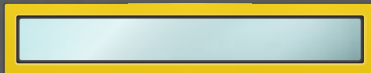

ROND

MINI Ø 155 mm



MIDI Ø 235 mm



MAXI Ø 315 mm



KUNSTSTOF VENSTERS

440 x 280 mm met zwart, wit of gelakt frame. Voorzien van krasbestendige dubbele beglazing.

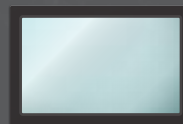
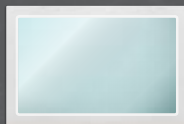

MOTIEF VOOR KUNSTSTOF VENSTERS

KRUIS



SUNRISE



Montagemogelijkheden



KATTENLUIK



Ook een kattenluik behoort tot de mogelijkheden.

BRIEVENBUS



Voor garagedeuren aan straatzijde is een ingebouwde brievenbus optioneel leverbaar.

VENTILATIE



Deuren voorzien van een grote geperforeerde beplating garanderen een maximale ventilatie indien wenselijk.

www.ryterna.eu

