



Glazen daken

Murano Puro
Murano Vetro
Murano Integrale
Murano Integrale Z
Murano Glissando
Murano Finestra

Murano
Glazen dak



Gewoon van het leven
genieten!

Lewens
MARKISEN





Goed doordacht en met systeem

De glazen daken van de Murano-serie bieden verschillende designs en vormgevingsmogelijkheden: compact en modern of traditioneel met dakoverstek, zijdelings verzonken of ingesprongen, als "puur" glazen dak, met geïntegreerd zonnescherm of geïntegreerd zonnescherm voor volledige zon bescherming. Aanvullende glazen schuifelementen, vaste beglazingen en diverse comfortopties ronden het assortiment af.

Alle modelontwikkelingen van Lewens zijn geïnspireerd op actuele trends en wensen en suggesties van klanten en gespecialiseerde dealers en presenteren zich met hoogontwikkelde technologie, functionaliteit en design.

De zonneschermen en glazen daken van Lewens worden geproduceerd op een oppervlakte van meer dan 30.000 vierkante meter, waarbij alle fasen zelf worden uitgevoerd – van de constructie via de confectionering van doeken tot en met de montage. Hoogwaardige materialen, goed doordachte constructies, precisie bij zowel het op maat snijden als de fabricage van onderdelen, en een computerondersteunde automatisering in de productie vormen de basis voor de betrouwbare werking van de producten.

Advies en verkoop, montage en onderhoud ter plaatse liggen in de deskundige handen van de vakhandel. Zo zijn er een nauw contact met de klant en een optimale service mogelijk, om ervoor te zorgen dat u als klant gewoon van het leven kunt genieten!



Kwaliteit 'made in Germany'

Alle zonneschermen en glazen daken van de firma Lewens worden in Duitsland geproduceerd.

Gewoon van het leven
genieten!





Murano Puro

4

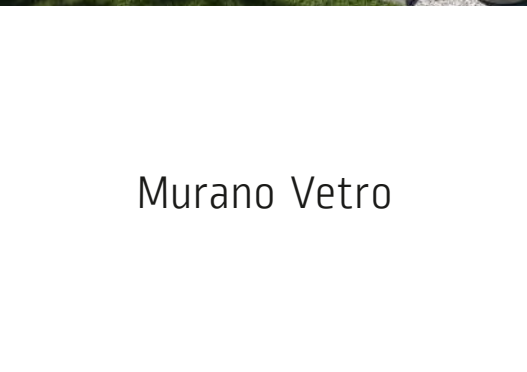

Murano Vetro



6



8

Murano Integrale



10

Murano Glissando

Glazen schuifelementen



12

Murano Finestra

Vaste beglazing



15

Inhoudsopgave

Model

Murano Puro Het basismodel	4
Murano Vetro Perfekte bescherming tegen het weer	6
Murano Integrale Optimale bescherming met geïntegreerd zonnescerm	8
Murano Integrale Z Glazen dak met geïntegreerde zip-zonwering	10
Murano Glissando Glazen schuifelementen: flexibele weerbescherming en optionele driehoekige afsluiting	12
Murano Finestra Vaste beglazing – beschermt perfect	15

Uitrusting

Kwaliteit en techniek Functie en afwerking in detail	16
Comfortopties Elektronica en draadloze systemen	17
Stof en kleur Doekcollectie en framekleuren naar keuze	18
Technische gegevens Overzicht	20

Hierbij passend

Ancona, Portofino, Capri, Micro 2020, Micro 4000 Z, Micro 700 Glazen dak, verticale en zijschermen	25
--	----



*Murano Puro
creëert extra woonruimte en verlengt het terrasseizoen*

Murano Puro – glazen dak

Weerbescherming voor kleine en middelgrote terrassen

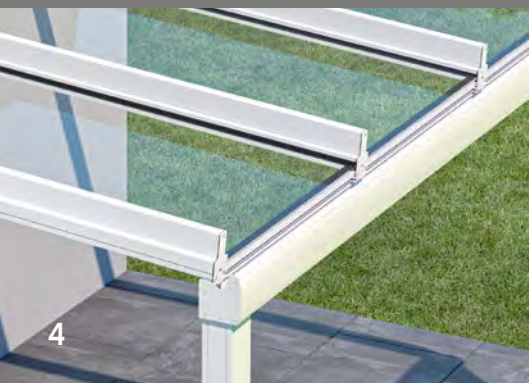

Type Gelijkggend (B)

met palen onder de dakrand

De palen staan compact en modern op één lijn met de regengoot.

Het regenwater wordt via de daksparen, regengoot en de binnenkant van de palen afgevoerd.

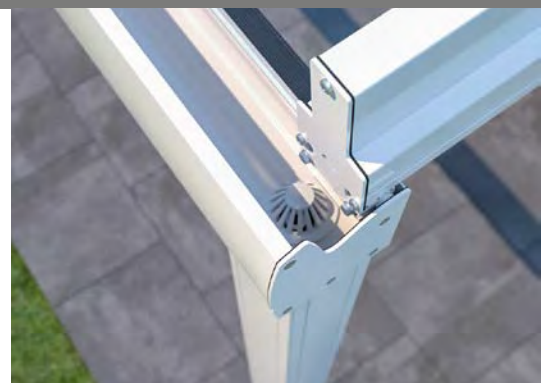

- Breedte max. 700 cm, diepte max. 350 cm
- Met 2 tot 3 palen
[naargelang belasting en type]
- Dakhelling naar keuze: 3° tot 10° *(traploos)*
- Opties:
LED-verlichting,
terrasverwarming



Pure outdoor living: het glazen dak Murano Puro breidt de woonruimte gezellig uit en is hierbij solide, veelzijdig en aantrekkelijk in prijs. Omdat de regengoot en palen gelijkliggend op één lijn staan, biedt Murano Puro maximale ruimte en worden ook kleine terrassen omgetoverd tot een plek waar het aangenaam vertoeven is. Een praktisch detail is de onzichtbaar geïntegreerde waterafvoer via de palen.

Glasvoegen met lijsten in framekleur voor indeling van de glasvlakken.

Puristisch
Regengoot met vlakke afwerking



Slanke daksparren

Deze geven Murano Puro een elegante uitstraling. De afstand tussen de daksparren kan tot 120 cm bedragen, zodat grote glasvelden mogelijk zijn (afhankelijk van de dakgrootte en belasting).



*Murano Vetro type Gelijkggend
met palen en regengoot op één lijn.*

Murano Vetro – glazen dak

Perfekte weerbescherming voor grote terrassen

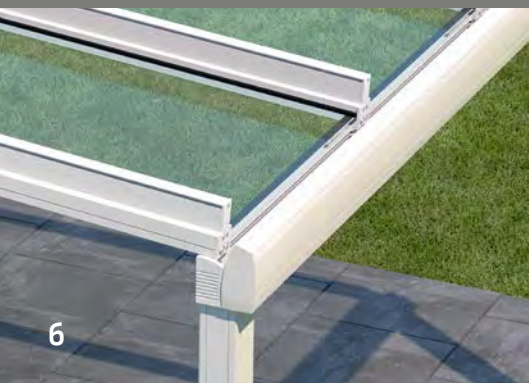

6

Type Gelijkggend (B)

met palen onder de dakrand

De palen staan compact en modern op één lijn met de regengoot.

Het regenwater wordt via de dakspanten, regengoot en de binnenkant van de palen afgevoerd.



Tot op de centimeter nauwkeurig maatwerk

- Breedte max. 700 cm, diepte max. 500 cm
- Met 2 tot 3 palen (naargelang belasting en type)
- Dakhelling naar keuze: 3° tot 20° (traploos)
- Opties:
LED-verlichting,
terrasverwarming

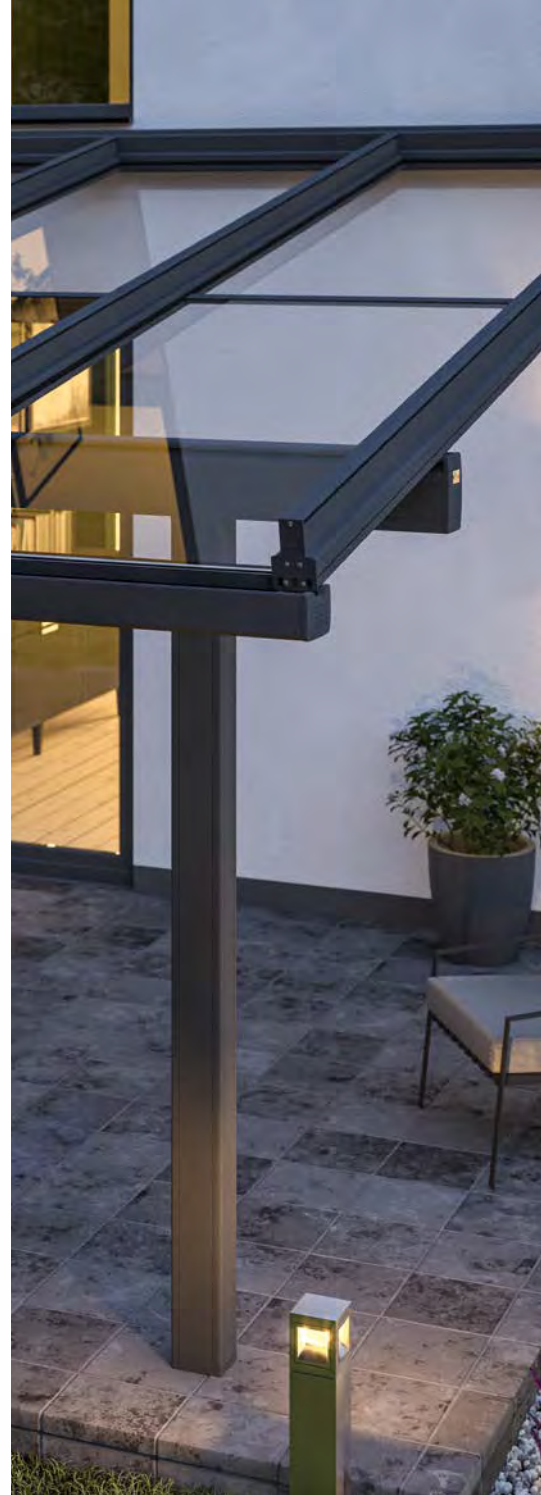

Het glazen dak Murano Vetro biedt elk seizoen bescherming tegen het weer, zodat het altijd terrasweer is. De elegante constructie kan zonder veel moeite op bijna elk terras worden gemonteerd en is met zijn grote maximale afmetingen ook voor ruime oppervlakken geschikt. Aan de voor- en zijkanten uitgerust met gelijkliggende of inspringende palen zijn diverse typen en modellen verkrijgbaar.

Afb. boven: type Oversteek met aan de zijkant inspringende palen (bouwvorm Ü).

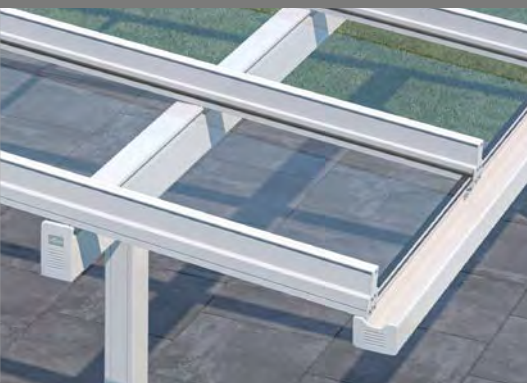

Type Oversteek (Ü)

met palen achter de dakrand

Hier kunnen bijvoorbeeld de palen op het terras staan, ook kan de dakoverstek worden verlengd. Het regenwater wordt afgevoerd via een waterspuwer (standaard), optioneel via een regenketting van roestvrij staal of regenpijpen.





*Murano Integrale type Oversteek
met aan de zijkant gelijkliggende palen
(model Ü1).*

Murano Integrale – glazen dak met zonnescherm

Optimaal beschermd met geïntegreerde zonwering



Type Oversteek (Ü)

met palen achter de dakrand

Hier kunnen bijvoorbeeld de palen op het terras staan, ook kan de dakoversteek worden verlengd. Het regenwater wordt afgevoerd via een waterspuwer (standaard), optioneel via een regenketting van roestvrij staal of regenpijpen.



Weerbescherming op maat

- Breedte max. 700 cm, diepte max. 500 cm
- Met 2 tot 3 palen (naargelang belasting en type)
- Dakhelling naar keuze: 3° tot 20° (traploos)

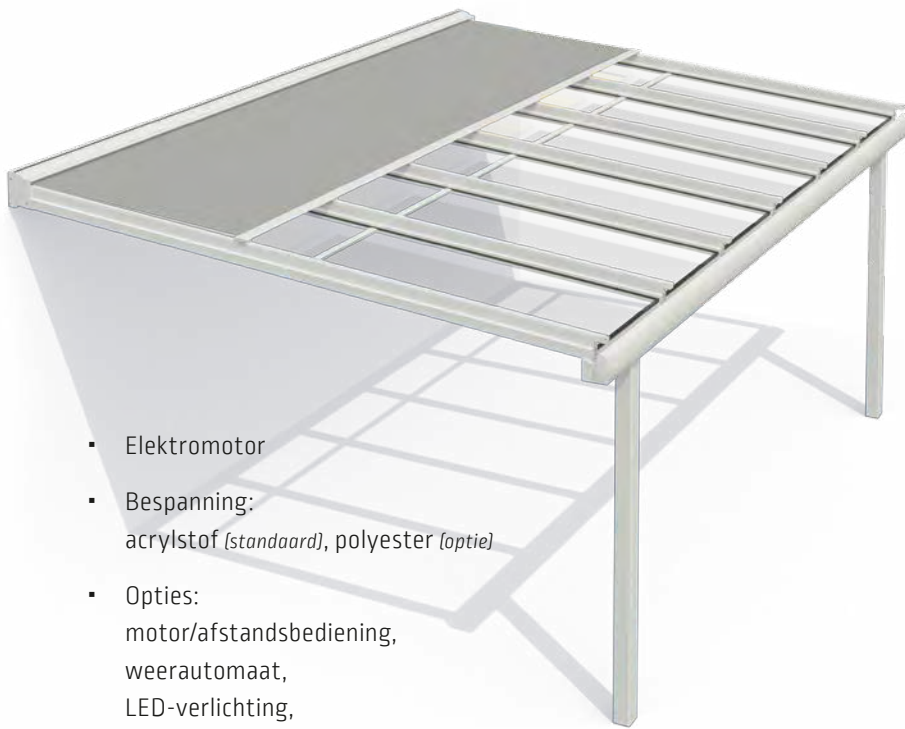

- Elektromotor
- Bespanning:
acrylstof (standaard), polyester (optie)
- Opties:
motor/afstandsbediening,
weerautomaat,
LED-verlichting,
terrasverwarming



Murano Integrale biedt variabele bescherming tegen regen, temperatuur en zonlicht. Met zijn in het wandprofiel geïntegreerde zonnescerm combineert dit model het onbelemmerde uitzicht en de weerbescherming van een glazen dak met de voordelen van een hoogwaardig zonnescerm als flexibel instelbare zonwering. Ook bij dit groot uitgevoerde glazen dak zijn diverse typen en modellen verkrijgbaar met aan de voor- en zijkanten gelijkliggende of inspringende palen.

*Type Gelijkliggend
met palen aan de zijkant
inspringend (bouwvorm B2)*

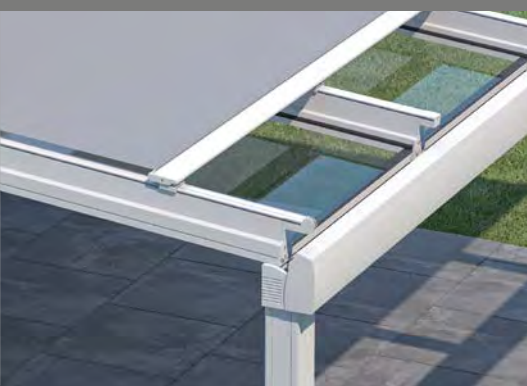

Type Gelijkliggend (B)

met palen onder de dakrand

De palen staan compact en modern op één lijn met de regengoot.

Het regenwater wordt via de dakspanten, regengoot en de binnenkant van de palen afgevoerd.





Murano Integrale Z

Het glazen dak met geïntegreerde zip-zonwering



Type Gelijkggend (B)

met palen onder de dakrand

De palen staan compact en modern op één lijn met de regengoot.

Het regenwater wordt via de daksparen, regengoot en de binnenkant van de palen afgevoerd.



Weerbescherming op maat

- Breedte max. 700 cm, diepte max. 500 cm
- Met 2 tot 3 palen *(naargelang belasting en type)*
- Dakhelling naar keuze: 3° tot 20° *(traploos)*
- Zip-doekgeleiding en gepatenteerd systeem met compensatieveer



- Elektromotor
- Bespanning:
acrylstof *(standaard)*, polyester *(optie)*
- Opties:
motor/afstandsbediening,
weerautomaat,
LED-verlichting, terrasverwarming



In alle seizoenen en bij elk weer van het terras genieten: als glazen dak met geïntegreerd zip-zonnescherm is Murano Integrale Z de perfecte bescherming tegen alle weersomstandigheden, ook voor grote oppervlakken. Het systeem voldoet hierbij aan de hoogste eisen op het gebied van kwaliteit en comfort. Dankzij de gesloten zipgeleiding en gepatenteerde compensatieveren zit het zonneschermdoek van Murano Integrale Z altijd strak – voor een naadloze zonwering zonder storende lichtspelen aan de zijkant.

Doekgeleiding gesloten (Z)

De rails met zip-doekgeleiding aan de zijkant en het gepatenteerde systeem met compensatieveren zorgen voor een naadloze bescherming tegen de zon en garanderen dat het doek altijd strak zit.





Beglazing rondom

*Het glazen dak Murano Vetro met glazen schuifelementen:
aan de zijwanden als type Opzij openend, 4 sporen met 4 vleugels,
aan de voorkant als type Centraal openend, 2 sporen met 4 vleugels.
Uitgerust met optionele driehoekige afsluiting
met glaslijsten (type A).*

Murano Glissando – glazen schuifelementen

Flexibele weerbescherming op maat



Type Opzij openend

Voor het openen worden alle glazen elementen aan één kant naar links of naar rechts geschoven. Naargelang de gewenste breedte en hoogte kan het hierbij om 2, 3, 4 of 5 schuifelementen op 2, 3, 4 of 5 rails gaan.

Perfect passend comfort

- Voor glazen daken en vast omsloten muurnissen
- Voor alle typen en modellen van het glazen dak Murano van Lewens
- Breedte max.:
type Centraal openend 1150 cm,
type Opzij openend 580 cm
- Wandhoogte max. 260 cm (met enkellaags veiligheidsglas 10 mm)
- Opties:
slot,
muuraansluitingsprofiel,
driehoekige afsluiting

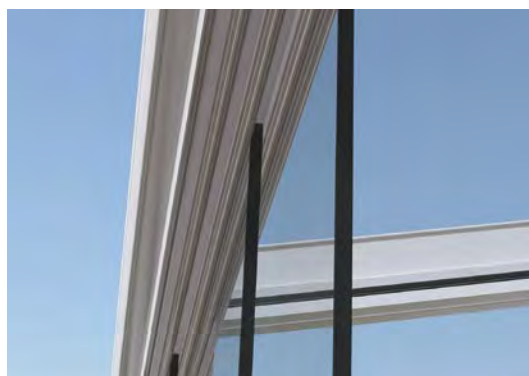

Goede geleiding

Voorwaarde voor het monteren van de schuifelementen op de zijwanden van het glazen dak is een draagprofiel (driehoeksverbinding / Finestra schuin element).

Mooie inlaatgrepen

Deze maken een moeiteloos openen en sluiten van de schuifelementen mogelijk. Een transparant rubberen profiel sluit de spleet af bij het centraal openend type.



Driehoekige afsluiting (optie)

Om wind en weer boven de zijwanden tegen te houden, kan optioneel ook de resterende driehoekige opening met glas worden afgesloten (hier: type B met glashouders).

De glazen daken Murano kunnen worden uitgerust met verschuifbare glazen wanden als bescherming tegen wind- en regen. De glazen wanden bestaan uit 2 tot 10 op de grond rustende glazen platen, die een hoogtransparante wand vormen. Kogelgelagerde, onzichtbare wielen garanderen een geruisarme beweging.

Type Centraal openend

De elementen worden voor het openen naar links en rechts uit elkaar geschoven. Naargelang de gewenste afmetingen lopen 4, 6, 8 of 10 schuifelementen op 2, 3, 4 of 5 rails.

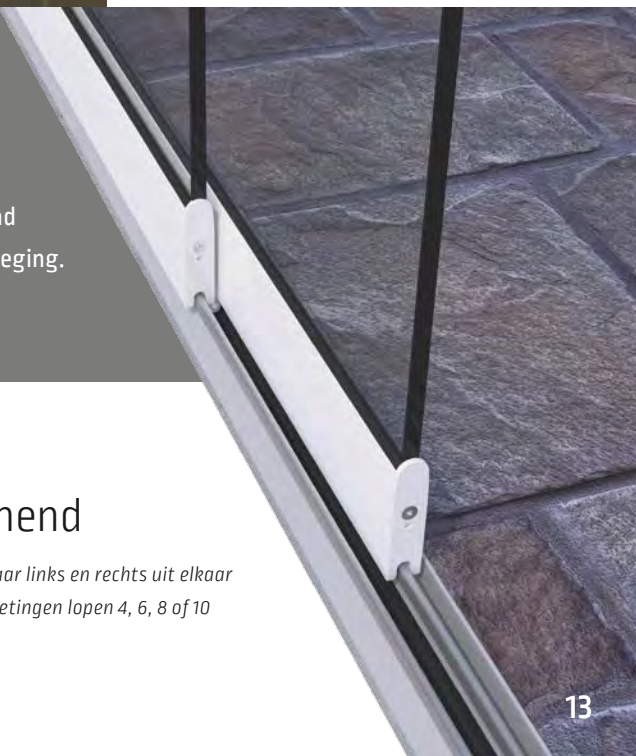



Glaslijsten

(type A)

Het glas wordt gelijkliggend met de rand en bijna onzichtbaar boven- en onderaan met glaslijsten bevestigd. Onder de box/cassette blijft een luchtopening en een spleet naar de muur en dakrand.



Glashouders

(type B)

Een visueel aantrekkelijke, als het ware 'zwevende' bevestiging, die rondom het glas een spleet vrijlaat.

Optie

Driehoekige afsluiting

Het voor de montage van glasschuifelementen voor de bevestiging van de bovenste looprail benodigde draagprofiel laat in het bovenste gedeelte van het glazen dak een driehoekige opening vrij. Om wind en weer boven de zijwanden tegen te houden, kan de resterende driehoekige opening optioneel met glas worden afgesloten.

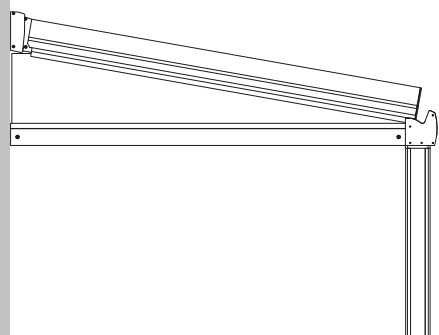

Nagenoeg onzichtbaar

Driehoekige afsluiting met glaslijsten

'Zwevende' bevestiging

Driehoekige afsluiting met glashouders

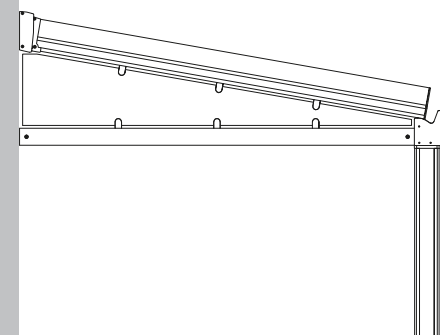

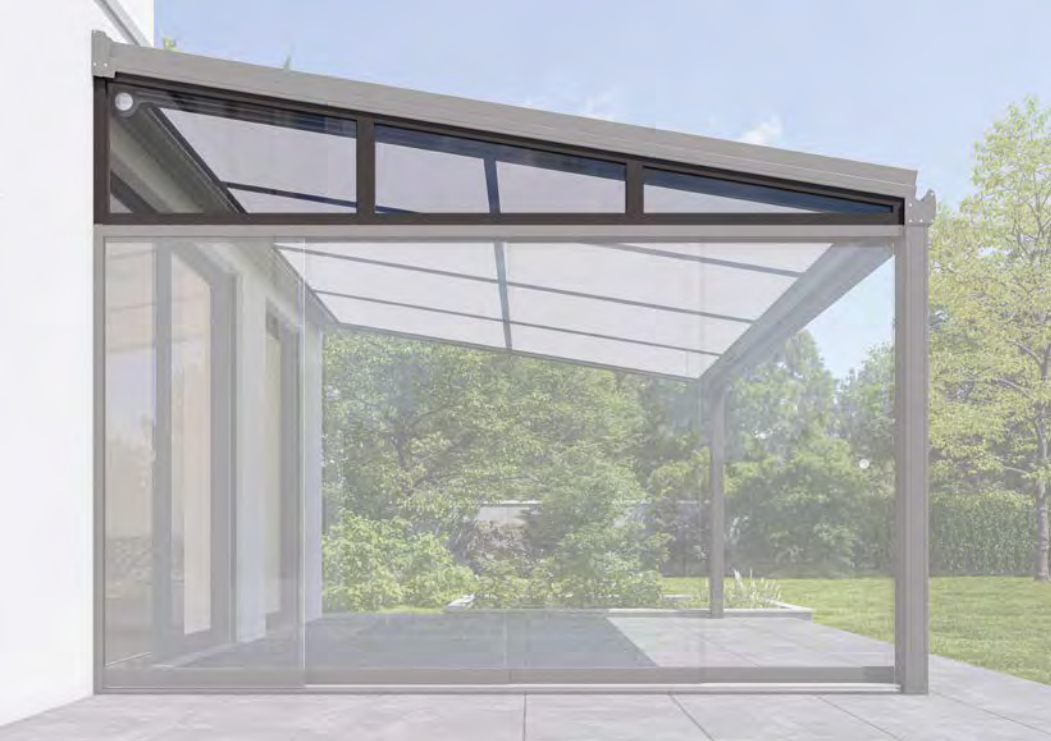

Type Schuin element

Voor de vaste beglazing aan zijwanden

Zo kan de tussenruimte tussen het dak en de zijbeglazing volledig worden afgesloten.

Eronder kunnen naar keuze railsystemen voor glazen schuifelementen van de serie Glissando worden aangebracht of een vaste rechthoekige beglazing.



Type Rechthoek

Voor de vaste beglazing van rechthoekige vlakken

De oplossing voor een beglazing tot op de grond aan de voor- en achterkant van het glazen dak ...

... en als aanvulling bij het schuine element aan de zijwanden, voor een

complete beglazing

aan alle zijden van het glazen dak.

Murano Finestra

Vaste beglazing

De grootst mogelijke bescherming tegen wind, weer en tocht wordt met een vaste beglazing bereikt. Deze kan ofwel als partiële beglazing van afzonderlijke wanddelen worden ingezet, ofwel als complete beglazing van volledige wanden tot een breedte van 500 cm.

Perfecte aansluiting

Kozijnprofielen vormen een boord om de glasvlakken en sluiten de ruimte tussen het glazen dak en de verticale beglazingen perfect af.

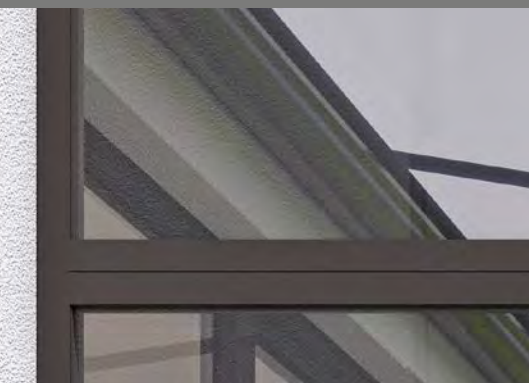

Kwaliteit met garantie



CE
EN 1090
EN 13561

TÜV-gekeurde kwaliteit en CE-norm

Let op het label en de markering, die u de technische veiligheid van onze producten garanderen.



TÜV-gekeurde kwaliteit en CE-norm

Let op het label en de markering, die u de technische veiligheid van onze producten garanderen.

Nauw op de muur aansluitend

Bij de montage kunnen oneffenheden moeiteloos worden gecompenseerd.



Glasvoeg

Bij glasvlakken in delen wordt de glasvoeg afgedekt met een lijst in de framekleur, zodat deze een decoratief element wordt. De positie van de glasvoeg (verdeling van het glasvlak) kan vrij worden gekozen.

Stofgeleider rits

(Murano Integrale Z)

Rails met stofgeleiders met ritssluiting aan de zijkant en gepatenteerde compenserende veertechnologie zorgen voor volledige zonwering en een altijd strakke stoffen zitting.

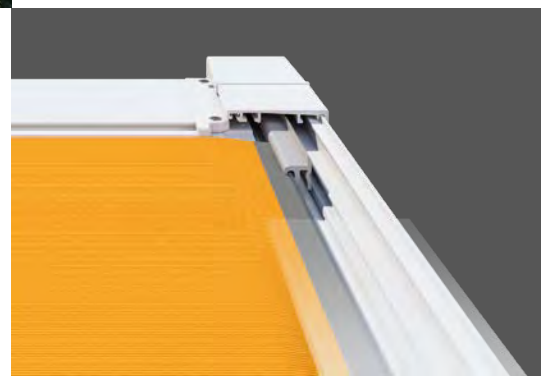

Kwaliteit en techniek made in Germany

De glazen daken van Lewens overtuigen door een modern, helder design, kwaliteit en talrijke uitrustingsmogelijkheden. Ze worden tot op de centimeter nauwkeurig geproduceerd – ook in tussenliggende maten – en kunnen daardoor op nagenoeg elke plaats perfect passend worden gemonteerd.

Uitstekende kwaliteit

Lewens ontving de Plus X Award voor het Murano Integrale Z glazen dak in de categorieën „High Quality“, design, gebruiksgemak en functionaliteit.





Draadloze besturingen in io-techniek van Somfy
Creëren de voorwaarde om alle terrasfuncties in de huisautomatisering (TaHoma, Connexoon) te integreren, met comfortabele bediening per tablet of smartphone.



Weerautomaat
Zon- en windautomaten resp. windsensoren in io-standaard zorgen voor een weersafhankelijke automatische besturing van de zonneschermen – ook wanneer niemand thuis is.

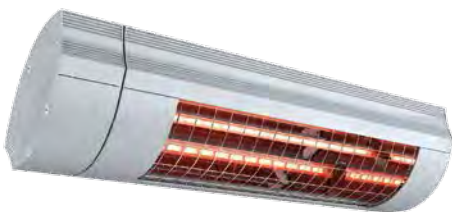

Infrarode terrasverwarming
De infrarode terrasverwarming in io-standaard zorgt ook op koele dagen voor gezelligheid en een aangename warmte onder zonneschermen en glazen daken.



Opties

Elektrische uitrusting

Wilt u meer dan alleen een wandchakelaar voor de bediening en dus meer comfort? Wij bieden u draadloze afstandsbedieningen, verlichting, terrasverwarming en componenten van de weerautomaat in de moderne Somfy-io-standaard, zodat deze in de huisautomatisering (TaHoma, Connexoon) kunnen worden geïntegreerd. Op deze manier wordt voor alle terrasfuncties een comfortabele bediening per tablet of smartphone mogelijk.



LED-verlichting
Uitgerust met een draadloze ontvanger voor io-techniek (optie) kan per afstandsbediening of via de huisautomatisering voor elke situatie de passende licht sfeer worden gecreëerd.





Standaard RAL-kleuren *zonder meerprijs*

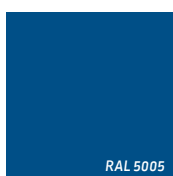
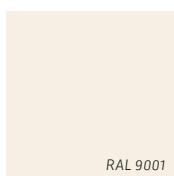
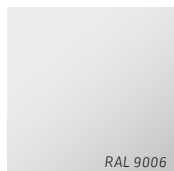
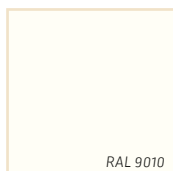

Structuurlakken *zonder meerprijs*

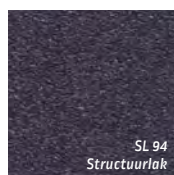
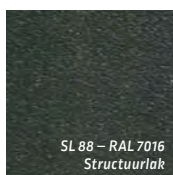
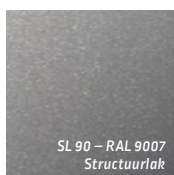

Framekleuren naar wens

De frames van de Lewens-zonneschermen en glazen daken worden hoogwaardig gepoeder-coat en zijn daardoor bijzonder uv- en weerbestendig. Speciaal voor gebruik in kustregio's verhoogt een optionele voorafgaande anodisering de levensduur van de coating. Voor de framekleuren kan worden gekozen uit honderden RAL-kleuren en structuurlakken. Een grote keuze aan trendkleuren is standaard – zonder toeslag.

Voorafgaande anodisering (optioneel)

Speciaal voor gebruik in kustregio's verhoogt een optionele voorafgaande anodisering de levensduur van de coating. Deze kan bij de bestelling worden gekozen.



Met ruim meer dan 300 dessins biedt de Lewens-collectie u hoogwaardige, spinbadgeverfde en daardoor langdurig diepgekleurde acryl- en polyesterstoffen alsmede deels transparante screendoeken van glasvezel en Soltis 92. Het aanbod bevat moderne en klassieke dessins, uni stoffen, fijne structuren en 3D-effecten binnen het gehele kleurenspectrum.

De zonnescherfstoffen van Lewens zijn speciaal ontwikkeld voor gebruik buitenshuis en zijn water- en vuilafstotend geïmpregneerd. Bij de confectie worden de nieuwste naaitechnieken voor niet-trekkend naaien en ultrasone trillingen voor het vastplakken toegepast. De confectie is zodanig georganiseerd, dat de zonneschermdoeken volledig plat liggend (dus niet gevouwen) worden verwerkt.

Enkele kwaliteitskenmerken

- Confectie met een betrouwbare stiksteek, optioneel ook met ultrasoon geplakte naad (meerprijs)
- Doek en volant uit één stuk vervaardigd (rapportgelijkheid)
- Zomen boven- en onderaan en volantzoom gelockt (schone afsluiting)
- Rapportsymmetrische afsluiting links en rechts
- Gebruik van Tenara®-kwaliteitsnaaigaren (ook voor de volants)

De collectie

Doeken van trendy tot klassiek

*Voor verticale zonweringen als aanvulling bij het glazen dak zijn **screendoeken van glasvezel** aan te bevelen, indien een bescherming tegen zon en verblinding met vrij uitzicht naar buiten gewenst is.*



Murano Puro | Vetro

Uitrusting en techniek



Geproduceerd en gemonteerd in Duitsland
TUV-gekeurde veiligheid
Kwaliteit en techniek volgens de CE-norm

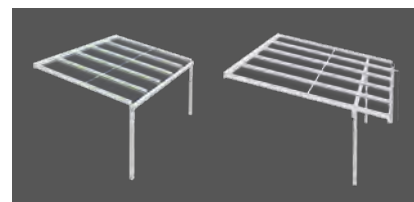

Murano Puro
Type Gelijkggend (B)

Murano Vetro
Type Gelijkggend (B)

Murano Vetro
Type Oversteek (Ü)

Bouwwormen	B1, B2, B3	B1, B2, B3	Ü1, Ü2, Ü3
– Palen aan zijkant buiten	B1	B1	Ü1
– Palen aan zijkant inspringend	B2	B2	Ü2
– met 3e paal	B3	B3	Ü3
– Oversteek (binnenkant palen – buitenkant regengoot)	–	–	30 - 100 cm
– Versterking: staal (s) / Murano Vetro-goot (v)	... v	... s	... s
Installatie-afmetingen (max.)			
Breedte 1-delig (afzonderlijk veld)	700 cm	700 cm	700 cm
Diepte (type B: tot binnenkant palen; type Ü: tot buitenkant regengoot)	350 cm	500 cm	500 cm
Hellingshoek, traploos (ten minste 5° aanbevolen)	3° - 10°	3° - 20°	3° - 20°
Afstand tussen dakspanten (max., afhankelijk van bouwtype, installatiegrootte, belasting)	120 cm	120 cm	120 cm
Paalhoogte 240 cm	■	■	■
Langere palen	□	□	□
Regenwaterafvoer			
Afvoerpijp, geïntegreerd in paal	■	■	–
Afvoerpijp, extern voor de paal	–	–	□
Waterspuwer (1 stuk)	–	–	■
Beglazing			
Voor gelaagd veiligheidsglas (helder) of kanaalplaten	!	!	!
Framekleuren			
17 RAL-kleuren + 6 structuurlakken (standaard Lewens-kleuren)	■	■	■
Extra RAL, speciale kleuren en effectlakken	□	□	□
Opties			
Verlichting – LED-strips, LED-spotlijst	□	□	□
Terrasverwarming (alleen wandbevestiging)	□	□	□
Glasvoeg	□	□	□
Extra waterafvoer (valpijp, geïntegreerd in de paal)	□	□	–
Regenketting / extra waterspuwers of regenpijp	–	–	□
Zijaansluitingsprofiel / div. profielen / Draagframe	□	□	□

Mogelijke afmetingen en beperkingen alsmede het volledige elektronische toebehoren vindt u bij de technische gegevens in de actuele Lewens-prijslijst.

■ Standaard □ Optie – niet verkrijgbaar
! Niet bij de levering inbegrepen

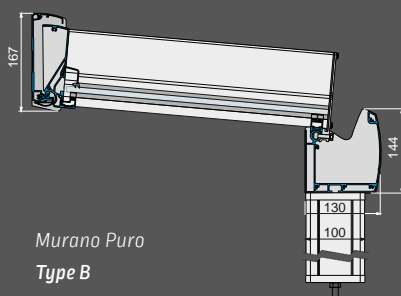

Murano Puro
Type B

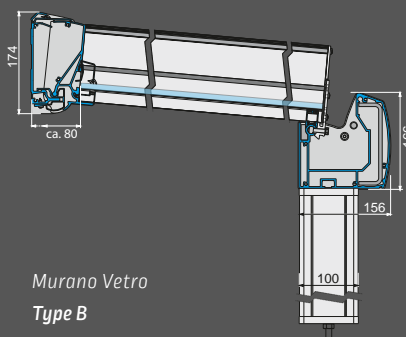

Murano Vetro
Type B

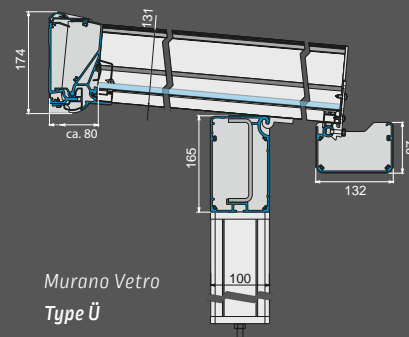

Murano Vetro
Type Ü

Murano Integrale

Uitrusting en techniek



Geproduceerd en gemonteerd in Duitsland
TUV-gekeurde veiligheid
Kwaliteit en techniek volgens de CE-norm

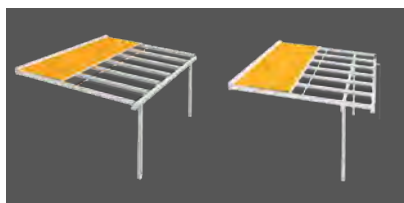

Type	Type
Gelijkliggend (B)	Oversteek (Ü)

Bouwvormen	B1, B2 B3	Ü1, Ü2, Ü3
– Palen aan zijkant buiten	B1	Ü1
– Palen aan zijkant inspringend	B2	Ü2
– met 3e paal	B3	Ü3
– Oversteek (binnenkant palen – buitenkant regengoot)	–	30 - 100 cm
– Versterking: staal (s)	...s	...s
Installatie-afmetingen (max.)		
Breedte 1-delig (afzonderlijk veld)	700 cm	700 cm
Diepte (type B: tot binnenkant palen; type Ü: tot buitenkant regengoot)	500 cm	500 cm
Hellingshoek, traploos (ten minste 5° aanbevolen)	3° - 20°	3° - 20°
Afstand tussen dakspanten (max., afh. van bouwtype, inst.grootte, belasting)	120 cm	120 cm
Paalhoogte 240 cm	■	■
Langere palen	□	□
Regenwaterafvoer		
Afvoerpijp, geïntegreerd in paal	■	–
Afvoerpijp, extern voor de paal	–	□
Waterspuwer (1 stuk)	–	■
Beglazing		
Voor gelaagd veiligheidsglas (helder) of kanaalplaten	!	!
Aandrijving		
Elektromotor (voor wandchakelaar)	■	■
Motor op afstandsbediening (io)	□	□
Framekleuren		
17 RAL-kleuren + 6 structuurlakken (standaard Lewens-kleuren)	■	■
Extra RAL, speciale kleuren en effectlakken	□	□
Zonneschermdoeken uit de Lewens-collectie		
Merkacryl (spinbadgeverfd, zeer kleurecht)	■	■
Merkpolyester (spinbadgeverfd, zeer kleurecht)	□	□
Kwaliteitsnaagaren Tenara	■	■
Hoekversteving en zijzoom (10 cm)	■	■
Opties		
Motor + draadloze afstandsbediening (io)	□	□
Weerautomaat (zon, wind, regen)	□	□
Verlichting – LED-strips, LED-spotlijst	□	□
Terrasverwarming (alleen wandbevestiging)	□	□
Glasvoeg	□	□
Extra waterafvoer (valpijp, geïntegreerd in de paal)	□	–
Regenketting / extra waterspuwers of regenpijp	–	□
Zijaansluitingsprofiel / div. profielen / draagframe	□	□

Mogelijke afmetingen en beperkingen alsmede het volledige elektronische toebehoren vindt u bij de technische gegevens in de actuele Lewens-prijslijst.

■ Standaard □ Optie – niet verkrijgbaar
! Niet bij de levering inbegrepen

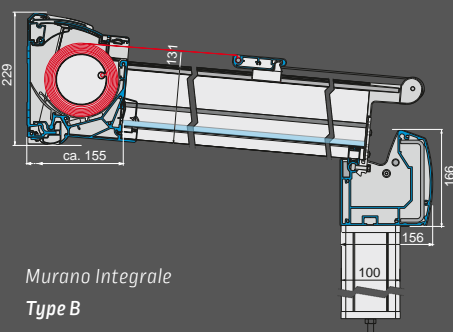

Murano Integrale
Type B

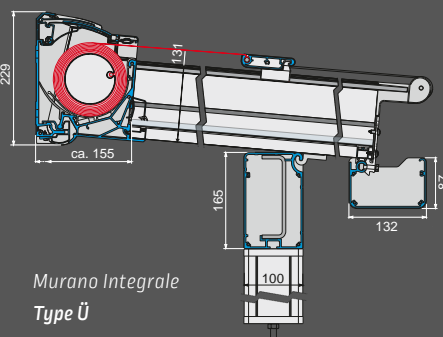

Murano Integrale
Type Ü

Typen en Bouwvormen

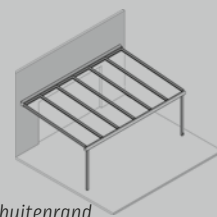

B1 gelijkliggend, buitenrand

B1s zoals B1, met staalversterking (niet Murano Puro)

B1v zoals B1, met Murano Vetro-goot (alleen Murano Puro)

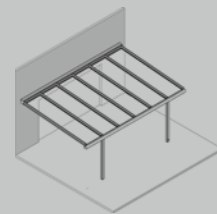

B2 gelijkliggend, inspringend

B2s zoals B2, met staalversterking (niet Murano Puro)

B2v zoals B2, met Murano Vetro-goot (alleen Murano Puro)

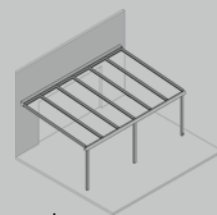

B3 zoals B1, met 3e paal

B3s zoals B3, met staalversterking (niet Murano Puro)

B3v zoals B3, met Murano Vetro-goot (alleen Murano Puro)

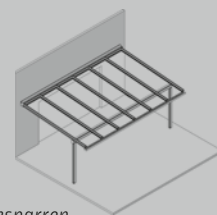

Ü1 oversteek dakspanten, buitenrand

Ü1s zoals Ü1, met staalversterking

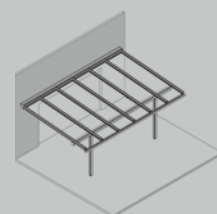

Ü2 oversteek dakspanten, aan zijkant inspringend

Ü2s zoals Ü2, met staalversterking

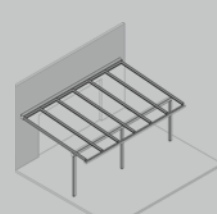

Ü3 zoals Ü1, met 3e paal

Ü3s zoals Ü3, met staalversterking

Murano Integrale Z

Uitrusting en techniek



Geproduceerd en gemonteerd in Duitsland
TUV-gekeurde veiligheid
Kwaliteit en techniek volgens de CE-norm

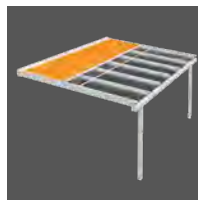

Type
Gelijkliggend (B)

Bouwwormen	B1, B2 B3
– Palen zijkant buiten	B1
– Palen zijkant inspringend	B2
– Met 3e paal	B3
– Versterking: staal (s)	... s
Doekgeleiding	Gesloten (Z)
Installatie-afmetingen (max.)	
Breedte 1-delig (afzonderlijk veld)	700 cm
Diepte (tot binnenkant palen)	500 cm
Hellingshoek, traploos (ten minste 5° aanbevolen)	3° - 20°
Afstand tussen daksparran (max., afhankelijk van bouwtype, grootte, belasting)	120 cm
Paalhoogte 240 cm	■
Langere palen	□
Regenwaterafvoer	
Afvoerpijp, geïntegreerd in paal	■
Verglasung	
Voor gelaagd veiligheidsglas (helder) of kanaalplaten	!
Aandrijving	
Elektromotor (voor wandchakelaar)	■
Motor op afstandsbediening (io)	□
Framekleuren	
17 RAL-kleuren + 6 structuurlakken (standaard Lewens-kleuren)	■
Extra RAL, speciale kleuren en effectlakken	□
Zonneschermdoeken uit de Lewens-collectie	
Merkacryl (spinbadgeverfd, zeer kleurecht)	■
Merkpolyester (spinbadgeverfd, zeer kleurecht)	□
Kwaliteitsnaaigaren Tenara	■
Opties	
Motor + draadloze afstandsbediening (io)	□
Weerautomaat (zon, wind, regen)	□
Verlichting – LED-strips, LED-spotlijst	□
Terrasverwarming (alleen wandbevestiging)	□
Glasvoeg	□
Extra waterafvoer (valpijp, geïntegreerd in de paal)	□
Zijaansluitingsprofiel/div. profielen / draagframe	□

Mogelijke afmetingen en beperkingen alsmede het volledige elektronische toebehoren vindt u bij de technische gegevens in de actuele Lewens-prijslijst.

■ Standaard □ Optie
! Niet bij de levering inbegrepen

Typen en Bouwvormen

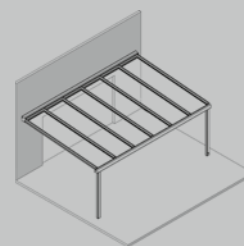

B1 gelijkliggend, buitenrand

B1s zoals B1, met staalversterking

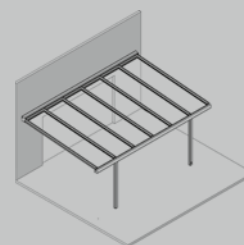

B2 gelijkliggend, inspringend

B2s zoals B2, met staalversterking

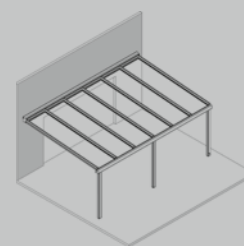

B3 zoals B1, met 3e paal

B3s zoals B3, met staalversterking

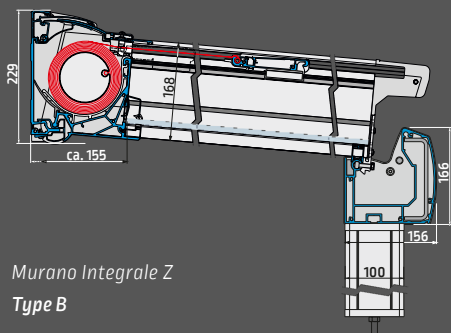

Murano Integrale Z
Type B



Murano Glissando

Uitrusting en techniek



Geproduceerd en gemonteerd in Duitsland
TUV-gekeurde veiligheid
Kwaliteit en techniek volgens de CE-norm

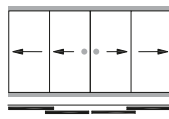
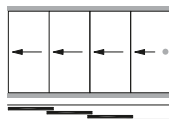

Type	Opzij openend	Centraal openend
Aantal sporen	2 - 5	2 - 5
Aantal vleugels	2 - 5	4 - 10
Installatie-afmetingen		
2-sporen breedte (max.)	330 cm	540 cm
aantal vleugels	2	4
3-sporen breedte (max.)	470 cm	720 cm
aantal vleugels	3	6
4-sporen breedte (max.)	520 cm	920 cm
aantal vleugels	4	8
5-sporen breedte (max.)	580 cm	1150 cm
aantal vleugels	5	10
Breedte afzonderlijke elementen (min./max.)	60 - 130 cm	60 - 130 cm
Overlapping van de afzonderlijke elementen	5 cm	5 cm
Hoogte enkellaags veiligheidsglas 8 mm (max.)	230 cm	230 cm
Hoogte enkellaags veiligheidsglas 10 mm (max.)	260 cm	260 cm
Leveringsomvang (zonder bevestigingsmateriaal)		
Onderste looprail (opgebouwde of verzonken montage)	■	■
– Inbouwdiepte onderste looprail (max.)	35 mm	35 mm
– Uitlichtbeveiliging	■	■
Bovenste geleiderail + eindkappen	■	■
Inlaatgrepen (roestvrij staal geborsteld, gepolijst, standaardhoogte 105 mm)	■	■
Vastzetting (beweeglijke vleugel met pedaal, vaste vleugel met inbus)	■	■
Beglazing (met enkellaags veiligheidsglas, helder in 8 of 10 mm)		
Inclusief glas	■	■
Zonder glas met maataanduidingen	□	□
Framekleuren		
17 RAL-kleuren + 6 structuurlakken (standaard Lewens-kleuren)	■	■
Extra RAL, speciale kleuren en effectlakken	□	□
Onderste looprail altijd E6/EV 1 zilverkleurig geanodiseerd	■	■
Bovenste geleiderail + eindkappen in framekleur	■	■
Opties		
Slot (op krukhoogte, alleen bij wandaansluitprofiel)	□	–
Muuraansluitingsprofiel	□	□
Dwarsbalk + toebehoren (voor gebruik als zijwand)	□	□
Profielen of glashouders voor driehoekige afsluiting (zonder glas)	□	□

Mogelijke typen

2 sporen

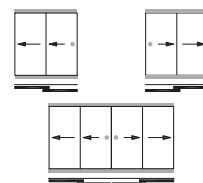

2L of 2R 2 vleugels
2L+2R 4 vleugels

3 sporen

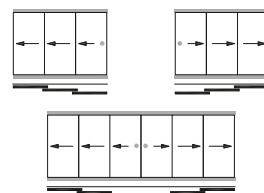

3L of 3R 3 vleugels
3L+3R 6 vleugels

4 sporen

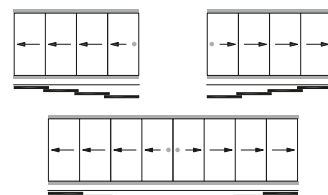

4L of 4R 4 vleugels
4L+4R 8 vleugels

5 sporen

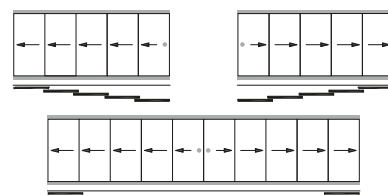

5L of 5R 5 vleugels
5L+5R 10 vleugels

Mogelijke afmetingen en beperkingen alsmede het volledige elektronische toebehoren vindt u bij de technische gegevens in de actuele Lewens-prijslijst.

■ Standaard □ Optie
– niet verkrijgbaar

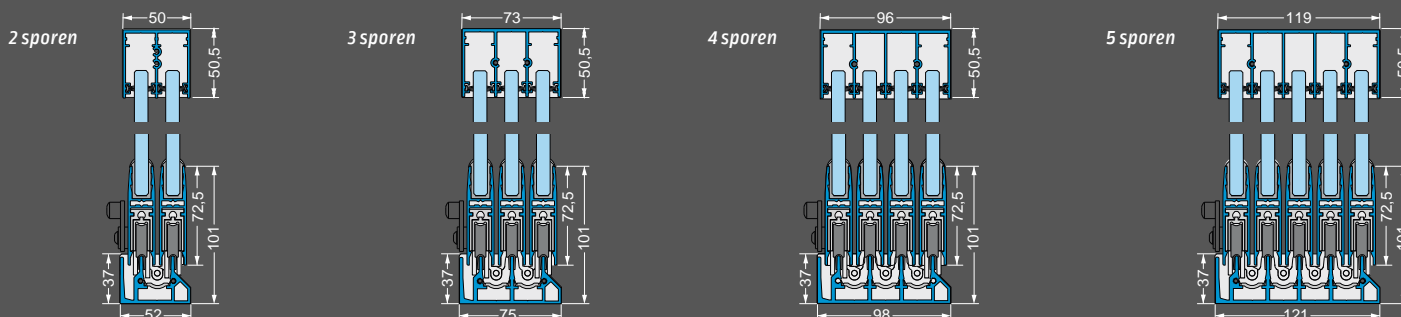

Murano Finestra

Uitrusting en techniek

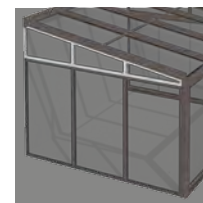
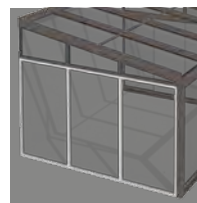

Geproduceerd en gemonteerd in Duitsland
Kwaliteit en techniek volgens de CE-norm

Type	Rechthoek	Schuin element
Met verticale spijlen	■	■
Aantal verticale spijlen	Afhankelijk van de breedte (vlg. max. breedte van afz. veld)	
Installatie-afmetingen		
Breedte (max.)	500 cm	500 cm
Breedte afzonderlijk veld (max.)	120 cm	120 cm
Hoogte (max.)	230 cm	230 cm
Beglazing		
Zonder glas (met afm., voorbereid voor 8 of 10 mm gehard- of gelaagd veiligheidsglas)	■	■
Framekleuren		
17 RAL-kleuren + 6 structuurlakken (standaard Lewens-kleuren)	■	■
Extra RAL, speciale kleuren en effectlakken	□	□
Uitrusting		
Ontwateringssleuf	■	■
Opties		
Extra verticale spijl	□	□
Aansluitingsprofiel voor Murano-daksparren	–	□
Bevestigingsset voor Murano-daksparren	–	□
Aansluiting van rechthoekige en schuine elementen in de fabriek voorbereid (volledige beglazing)	□	□
Versterkingsprofiel voor complete beglazing (aanbevolen vanaf 300 cm breedte ivm windbelasting)	–	□
Muuraansluitingsprofiel	□	□
Afsluitingsprofiel	□	□

Mogelijke afmetingen en beperkingen alsmede het volledige elektronische toebehoren vindt u bij de technische gegevens in de actuele Lewens-prijslijst.

■ Standaard □ Optie – niet verkrijgbaar

Mogelijke typen en toepassingen

Rechthoek

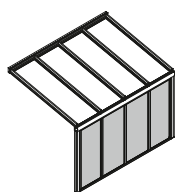

Voorkant glazen dak

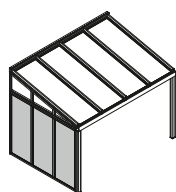

Zijkant(en) glazen dak

Schuin element

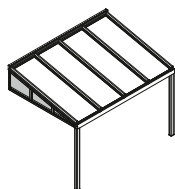

Driehoek aan zijwand

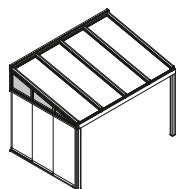

+ glazen schuifelementen
Glissando

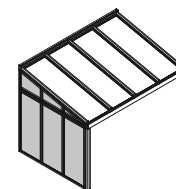

+ rechthoek
= complete beglazing

Doorsnede

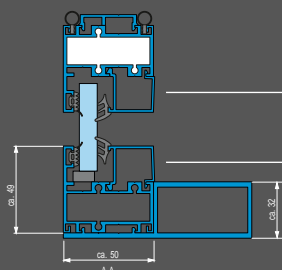

Glaslijst

Glaslijst

Versterkingsprofiel
(vanaf 300 cm breedte)

Detail

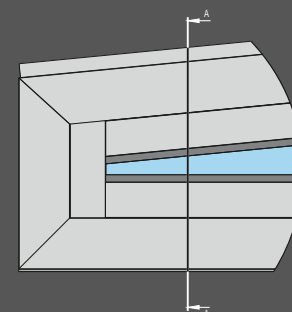

Verticale zonwering

Micro 2020

Type



Hoekig



Verticale zonwering

Micro 4000

Type



Hoekig



Doekgeleiding



Gesloten [Z]

Uitrusting

voor grote eendelige oppervlakken

voor alle Murano glazen daken

Cassette nauw aansluitend op de muur

Cassette, h x d ca. 110 x 113 mm

Bespanning

Screen

Hoogte max. 270 cm

Acryl/polyester

Hoogte max. 220 cm

Breedte 1-delig max. 600 cm

Aandrijving Motor

Standaard Optie

Opties

- Motor + draadloze afstandsbediening
- Weerautomaat



Murano Integrale met Micro 2020 en Micro 700

Uitrusting

voor grote eendelige oppervlakken

voor Murano glazen daken type overhang

Cassette nauw aansluitend op de muur

Cassette, h x d ca. 145 x 160 mm

Bespanning

Screen

Vensterdoeken

Breedte 1-delig * max. 600 cm

Hoogte ** max. 600 cm

Aandrijving Motor

Standaard Optie * tot een maximale hoogte van 300 cm
** tot een maximale breedte van 300 cm

Opties

- Motor + draadloze afstandsbediening
- Weerautomaat



Murano Integrale type U1 met Micro 4000

HIERBIJ PASSEND

Zonnescherm voor glazen daken

Ancona

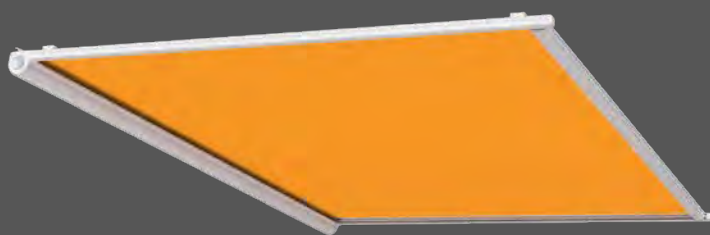

Zonnescherm voor glazen daken

Portofino

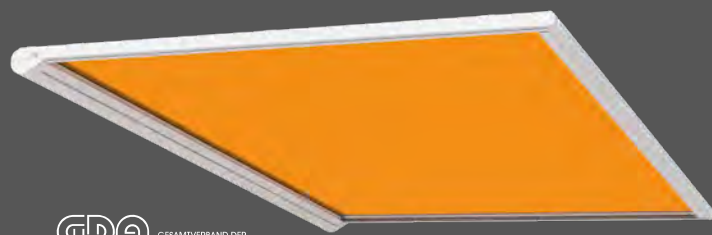

GDA GESAMTVERBAND DER ALUMINIUMINDUSTRIE e.V.
Aluminium-Profil-Award

Typen



Onderdak

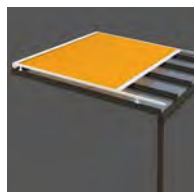

Bovendak (incl. dakafdekking)

Uitrusting

Cassette

Voor veranda/glazen dak

Onder- of bovendakmontage

Breedte 1-delig max. 600 cm

Uitval max. 450 cm

Aandrijving motor ■

■ Standaard

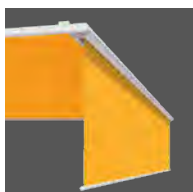

Opties

- Motor + draadloze afstandsbediening
- Weerautomaat
- Doeksteunkabel
- Type Onderdak: dakafdekking
- Type Onderdak: Vario volant



Type

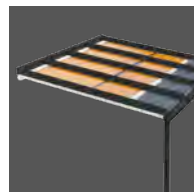

Onderdak

Uitrusting

Cassette

Voor veranda/glazen dak

Zip-doekgeleiding

Breedte 1-delig max. 600 cm

Uitval max. 500 cm

Aandrijving motor ■

■ Standaard

Opties

- Motor + draadloze afstandsbediening
- Weerautomaat
- LED-strip, geïntegreerd in kast



Zonneschermbaan voor glazen daken

Capri

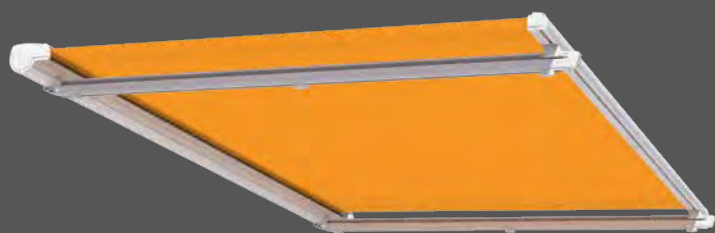

Zijwaarts oprolbaar zonneschermbaan

Micro 700



Typen

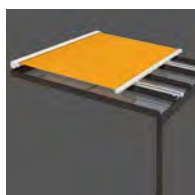

Dakmontage

Uitrusting

Cassette

Voor veranda/glazen dak

Breedte 1-delig max. 700 cm

Koppelsysteem max. 1200 cm

Uitval max. 600 cm

Aandrijving notor

Standaard

Opties

- Motor + draadloze afstandsbediening
- Weerautomaat
- Extra doeksteun



Type



Uitrusting

Zijwaarts oprolbaar zonneschermbaan

Cassette tegen de wand

Installatiehoogte tot max. 250 cm

Uittrek lengte, afhankelijk van hoogte en stof max. 400 cm

Bevestiging

Wandhouder

Palen

Aandrijving handmatige bediening

Bespanning

Acryl/Soltis 92

Polyester

Standaard Optie

Opties

- Extra handgrepen

Meer informatie

Meer informatie vindt u in de brochures 'Zonwering voor glazen daken', 'Gevelschermen' en 'Micro 700'.



www.lewens-markisen.de



Uw dealer geeft u graag advies: